

Montage-instructie

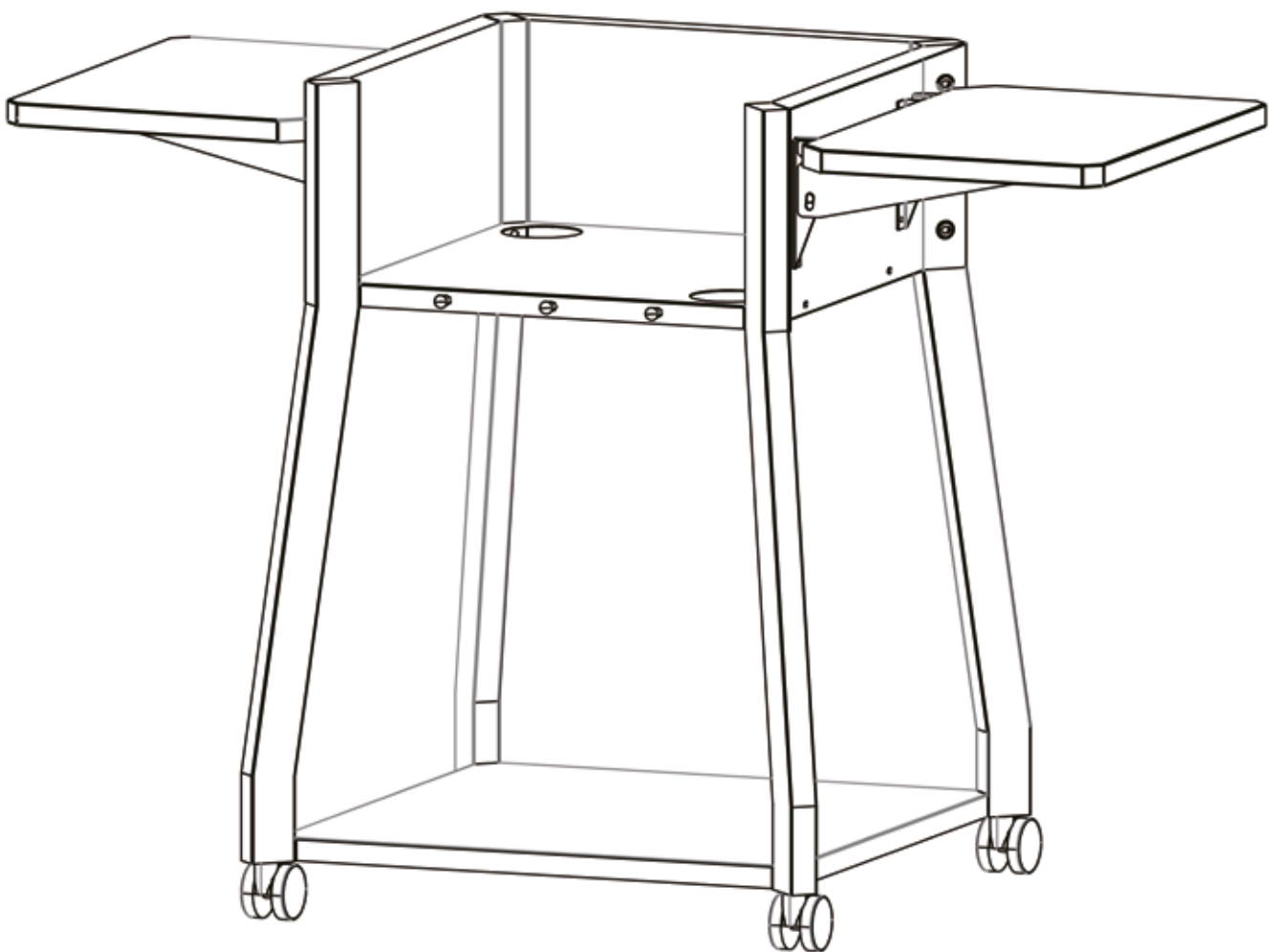







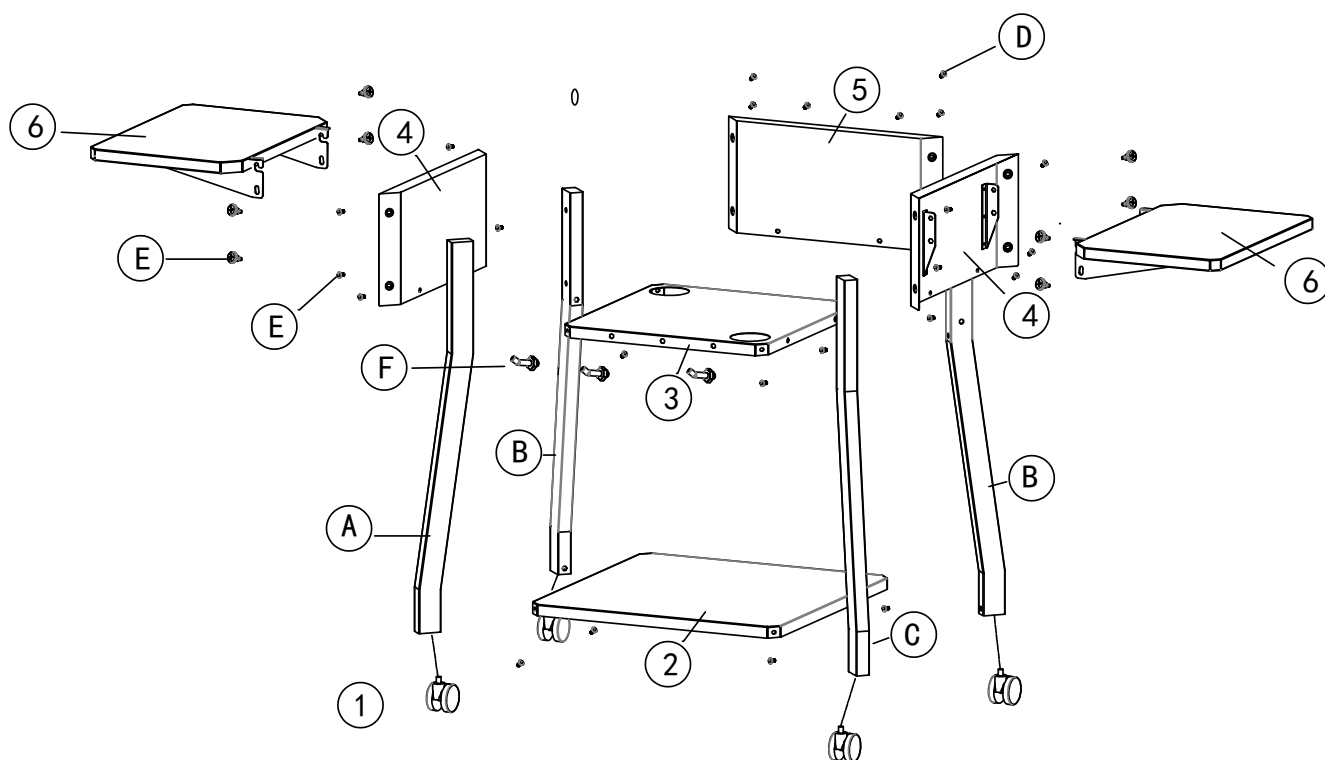



COMFORTAFEL



**Draai de schroeven pas helemaal vast
als alle schroeven zijn aangebracht!**





No.	Plaatje	Beschrijving	#	No.	Plaatje	Beschrijving	#
A		Linker pot	1	4		Zijpanelen	2
B		Achterpoten	2	5		Achterpaneel	1
C		Rechter pot	1	6		Zijtafels	2
1		Wielen	4	D		Schroeven (M6x12)	28
2		Bodemplaat	1	E		Schroeven (M6x20)	8
3		Bovenplaat	1	F		Haakjes	3



1

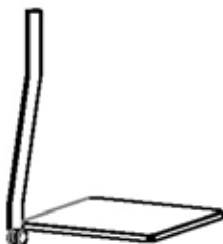

2



3



4



5



6



7



8



9



10



11

Montagehandleiding en handleiding voor **HOT WOK COMFORTAFEL**

WAARSCHUWING! VOOR UW VEILIGHEID ALLEEN BUITENSHUIS GEBRUIKEN.

Lees deze instructies zorgvuldig door en zorg ervoor dat je HOT WOK tafel correct wordt gemonteerd, onderhouden en gerepareerd volgens deze instructies. Het niet opvolgen van deze instructies kan leiden tot schade aan de tafel, personen of eigendommen.

1. Volg de afbeeldingen in de gebruikershandleiding voor een juiste montage van de tafel.
2. Gebruik geen boormachine of machines om de tafel in elkaar te zetten..
3. De tafel heeft een maximaal draagvermogen van 20 kg en is alleen goedgekeurd voor dat gewicht. Hij is niet bedoeld om op te zitten.
4. Vergeet niet de wielen te blokkeren als je de tafel gebruikt.
5. De tafel heeft een poedercoating en krassen kunnen leiden tot roestschade. Zorg ervoor dat de tafel vrij blijft van vuil door hem regelmatig af te nemen met een licht uitgewrongen doek en milde afwasmiddel.
6. Roestvast staal kan tegen oppervlakteroest worden beschermd met zuurvrije olie zoals WD40 om corrosie te voorkomen..
7. Als er roest op het oppervlak verschijnt, kan dit snel worden verwijderd met roestvast stalen schoonmaakmiddel- en opnieuw worden behandeld met zuurvrije olie zoals WD40..
8. Als je vragen hebt over de montage of werking van deze tafel, neem dan contact op met je verkoper.

Gebruikersnotities:

ALLEEN BUITENSHUIS GEBRUIKEN.

LEES DE INSTRUCTIES VAN UW GASBRANDER VOORDAT U HEM OP DEZE TAFEL GEBRUIKT.

WAARSCHUWING: DELEN VAN DE TAFEL KUNNEN ERG HEET WORDEN, HOUD KINDEREN UIT DE BUURT TIJDENS GEBRUIK.

VERPLAATS DE TAFEL NIET TIJDENS HET KOKEN.

BEWAAR DE INSTRUCTIES VOOR TOEKOMSTIG GEBRUIK.

OPPERVLAKTEROEST VALT NIET ONDER DE GARANTIE.

**Jouw oplossing om in een handomdraai
heerlijk en gezond buiten te koken.**